

VAMITTOOLS szimpla telefonfülke – 2208-as típus

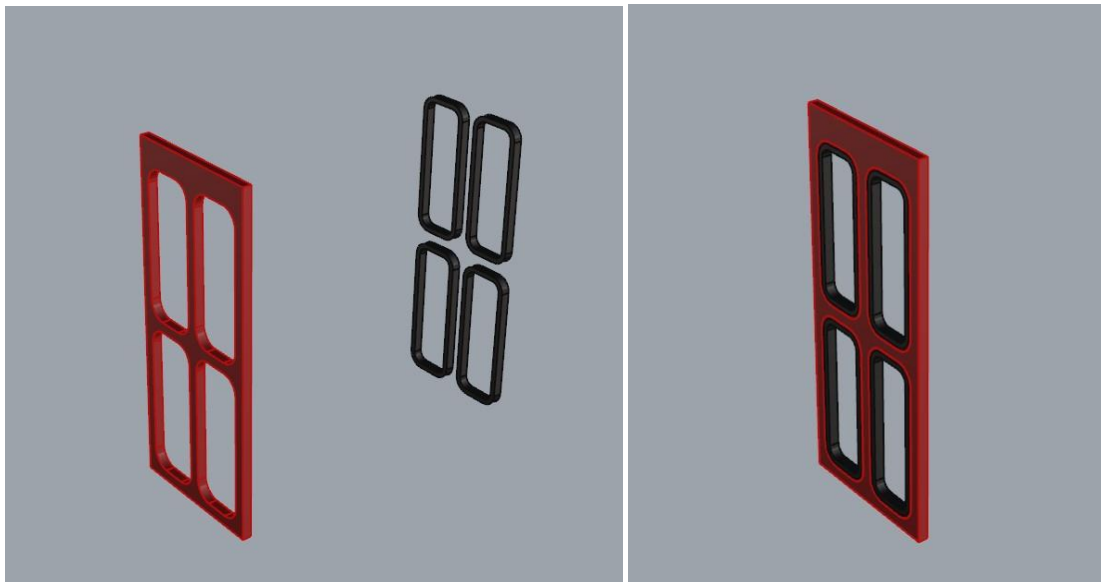

Az összerakást az oldalak külön-külön történő összerakásával kezdjük. Minden falrésznél a sima (fényes) oldal néz kifelé! Kövessük a képeken látható lépéseket.

1. oldal. A fekete gumibetétek csak az 1:87-es méretarányú maketten vannak!



2. oldal:

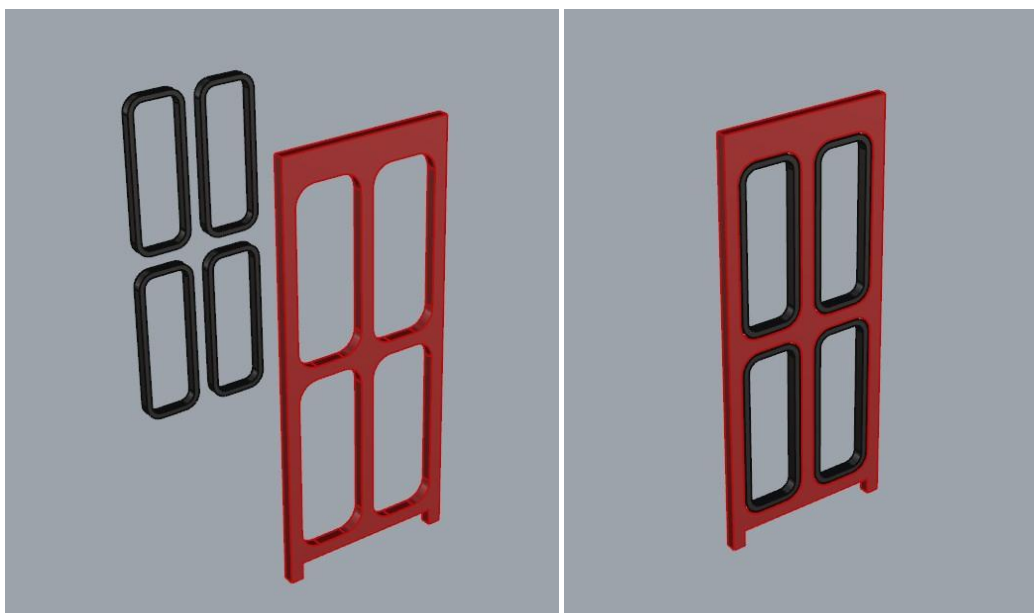

3. oldal:

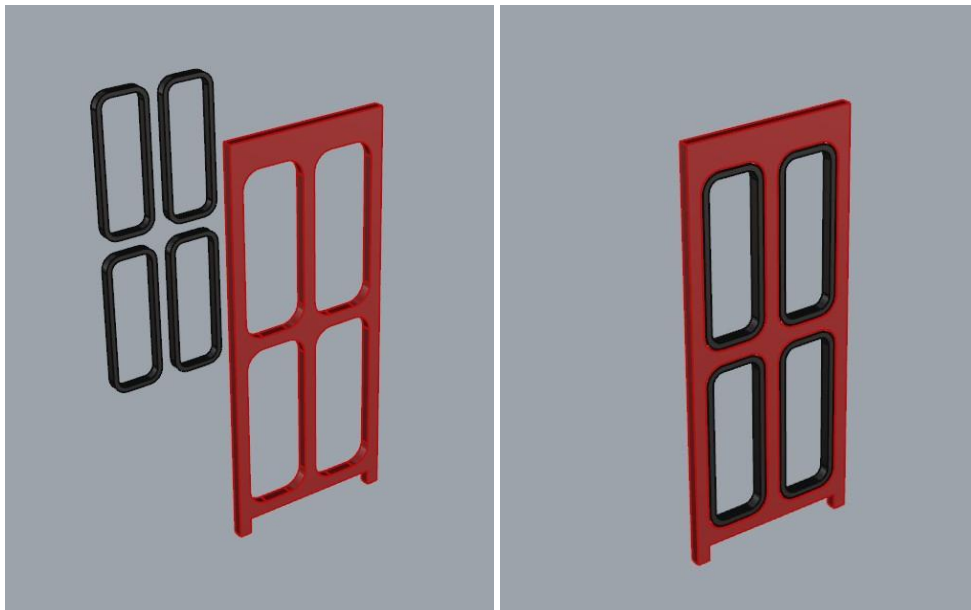

4. oldal:

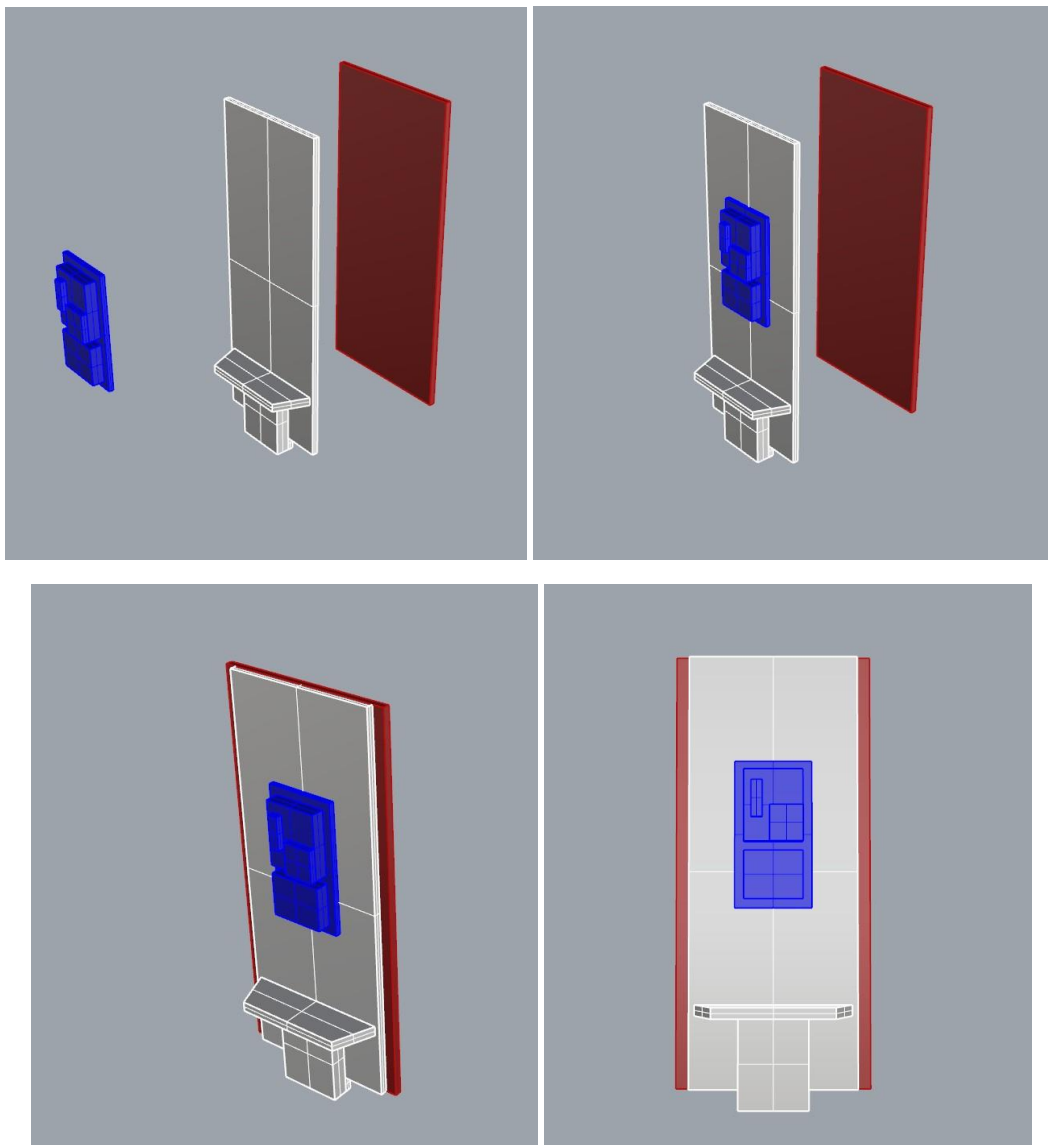

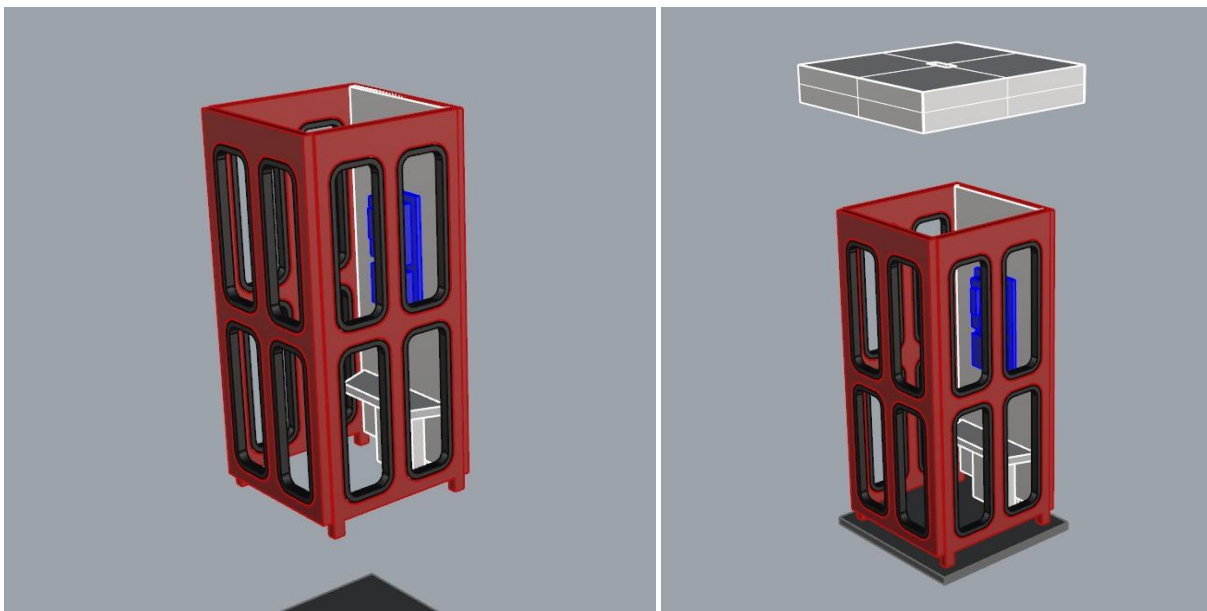
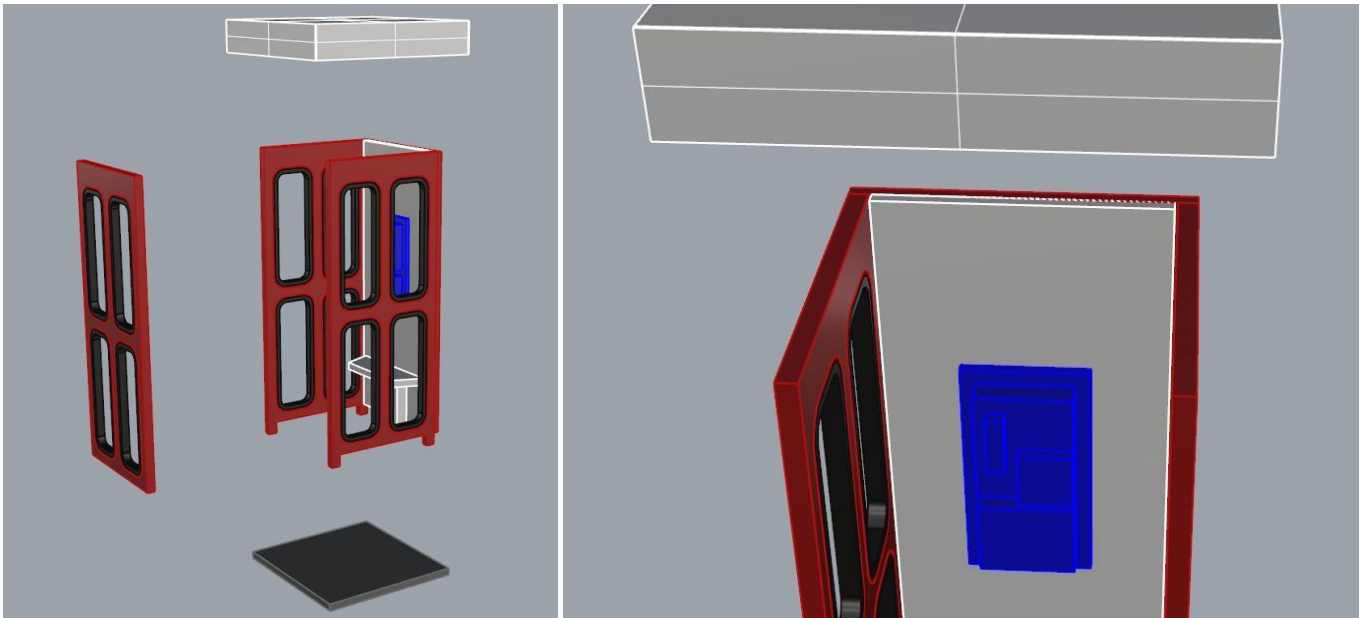

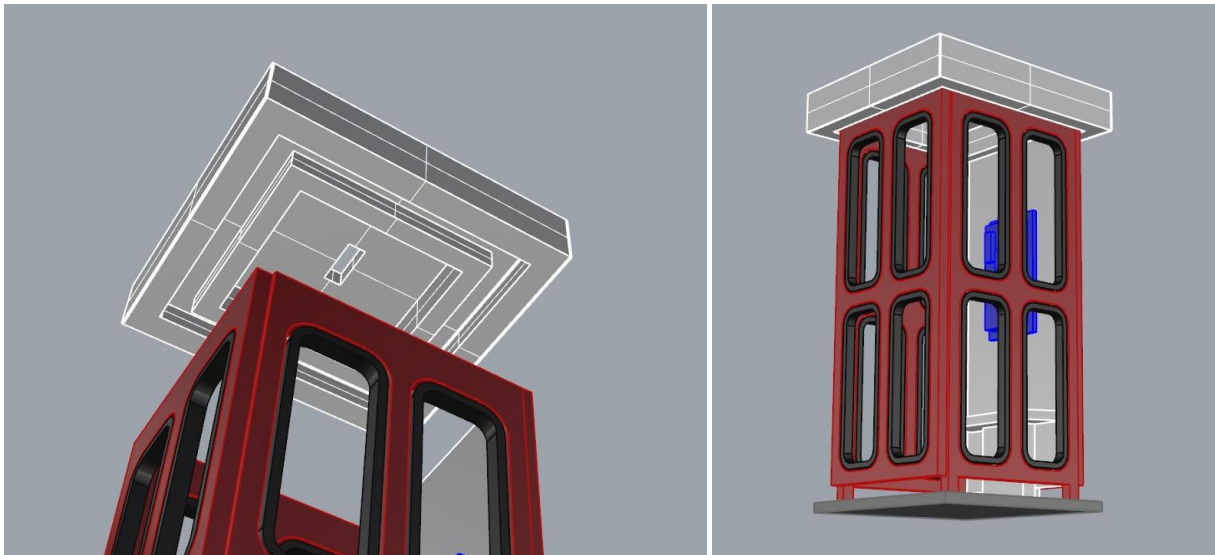

Az ajtóra kerülő fogantyút vágjuk méretre.

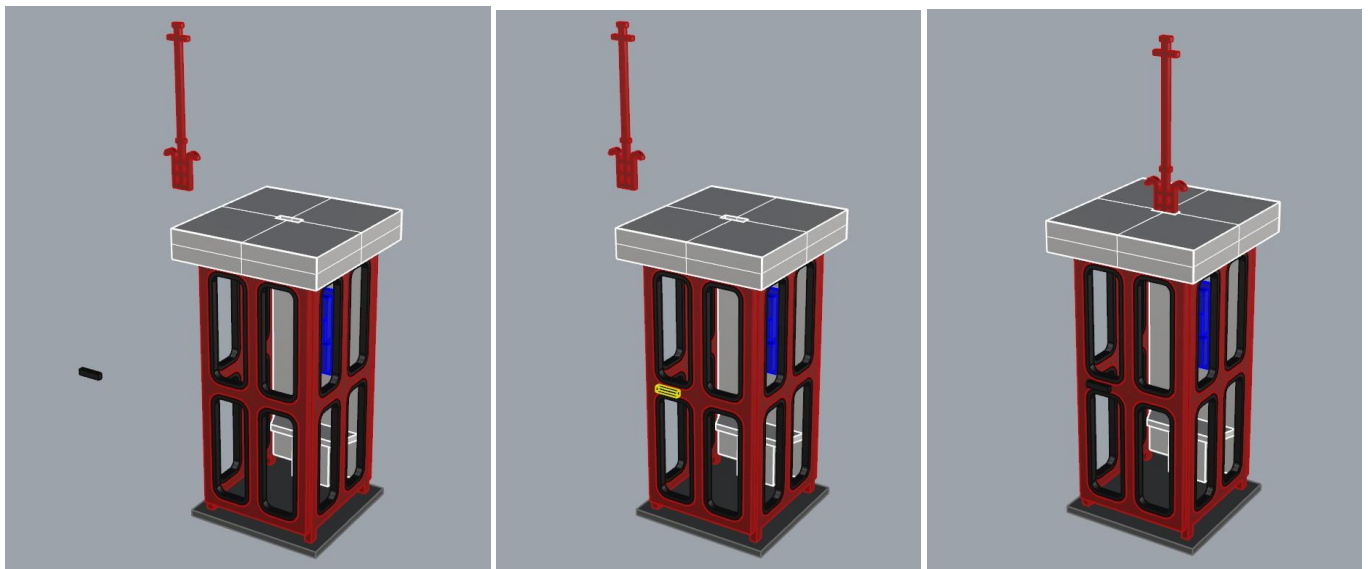

Készen is vagyunk.

