

VAMITTOOLS buszmegeálló, beálló – 307-es típus

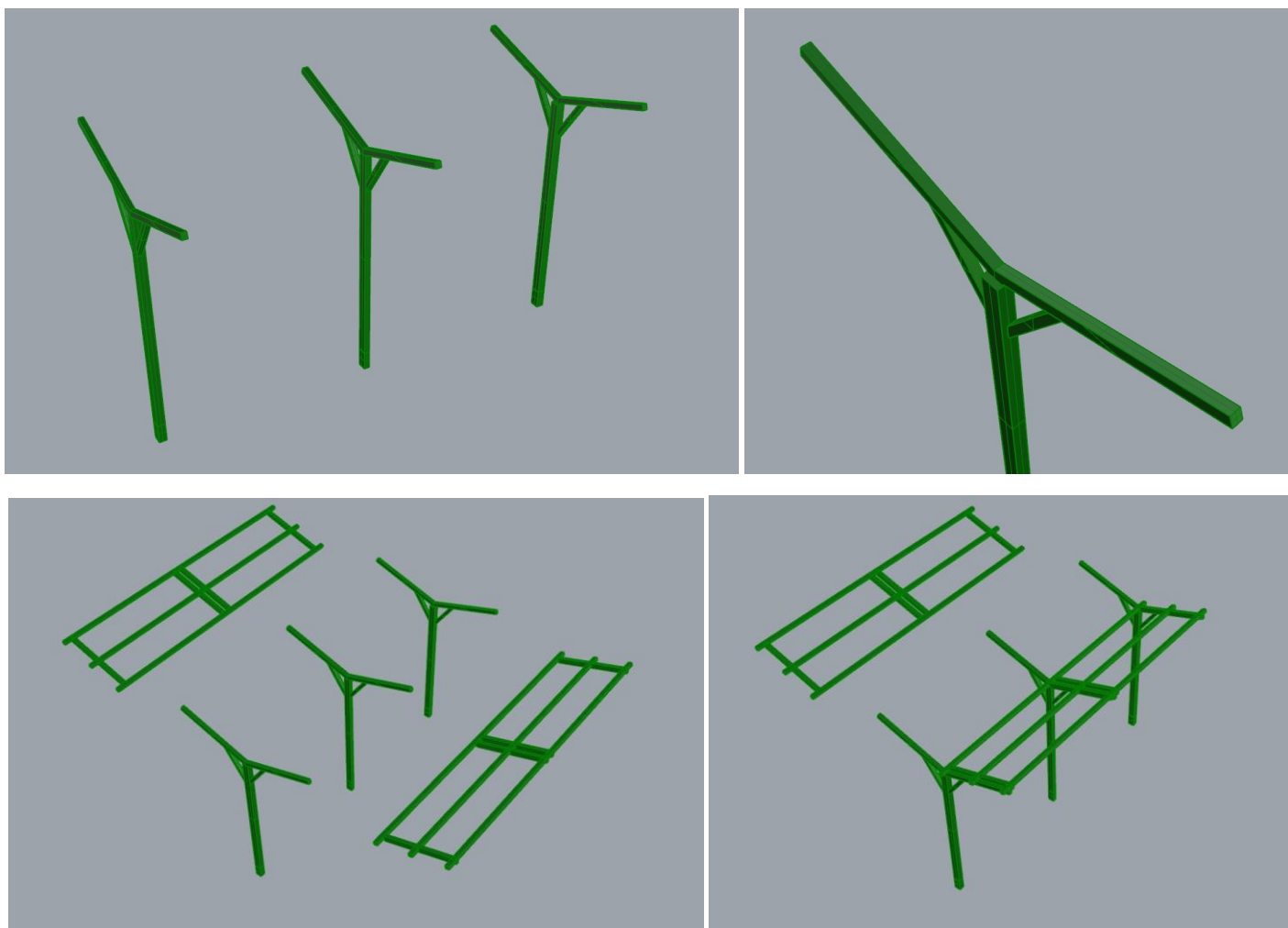

Maketrasztót (Rewell stb.) NE használjanak termékeinkhez, mert az oldószere kárt tehet az egyes alkotóelemekben (főleg a vékonyakban)! A következő ragasztókat ajánljuk: kék tubusos Technokol Rapid (acetonmentes), kétkomponenses ragasztó (Epoxy Rapid, Araldite stb.). Bővebb információ a ragasztással, festéssel stb.-vel kapcsolatban a minden termék oldalán elérhető általános tájékoztatóban van!

Háromféle tartóoszlop van, ebből kettő egyforma, ezek kerülnek a szélekre. A szélső elemeken az oszlop vastagabb, mint a tartórész, erről ismerhetők fel. A kiugró oszloprész essen belülre, mert ezekre a vállakra később még más alkatrész fog kerülni.



A pontos összerakáshoz használjuk a ragasztási segédet is, viszont fontos, hogy ezt NE ragasszuk hozzá az épülethez!

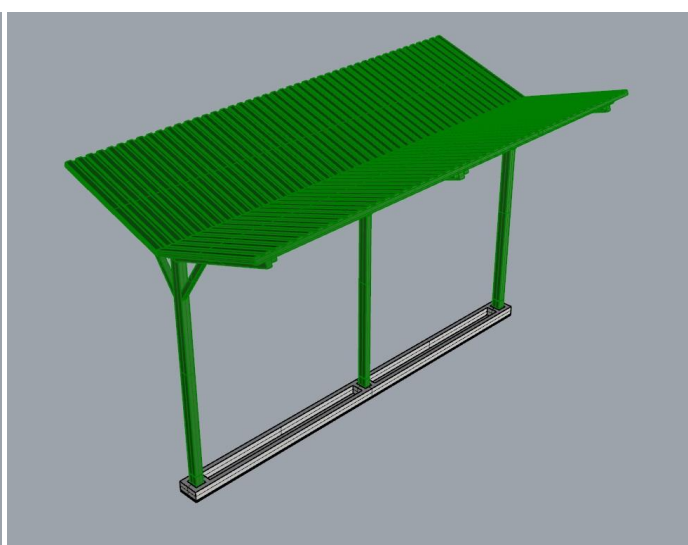
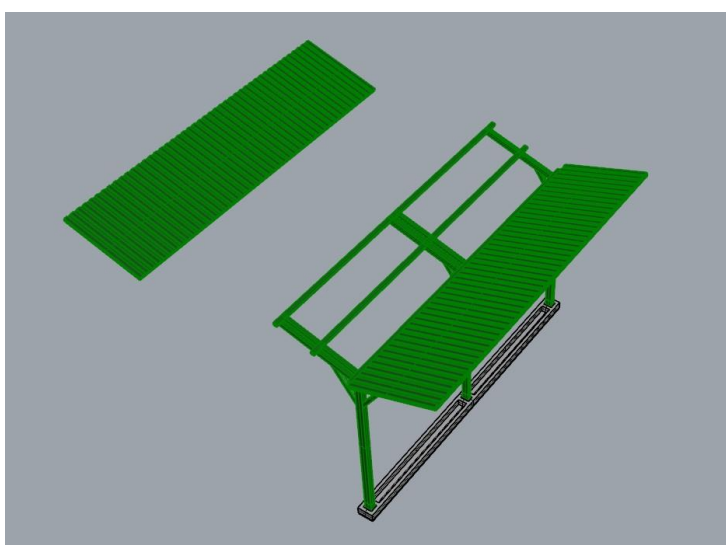
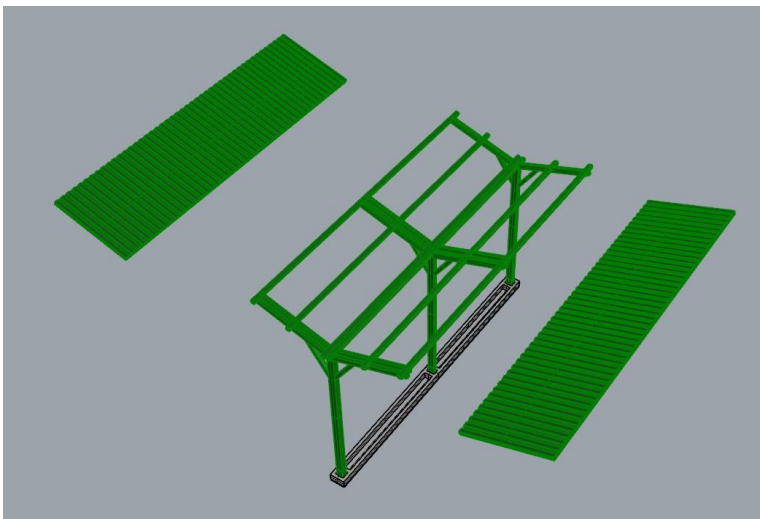

Most tegyük be a két merevítőt is. A megálló szélső oszlopaira tegyük fel, a középsőhöz pedig passzítsuk hozzá és így ragasszuk meg.

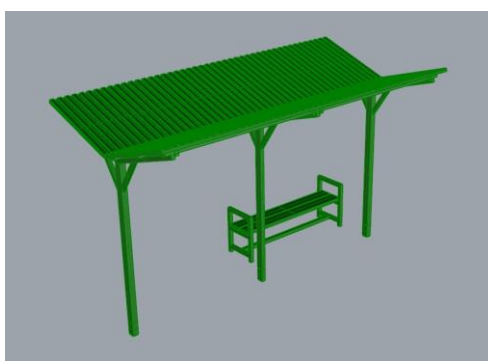
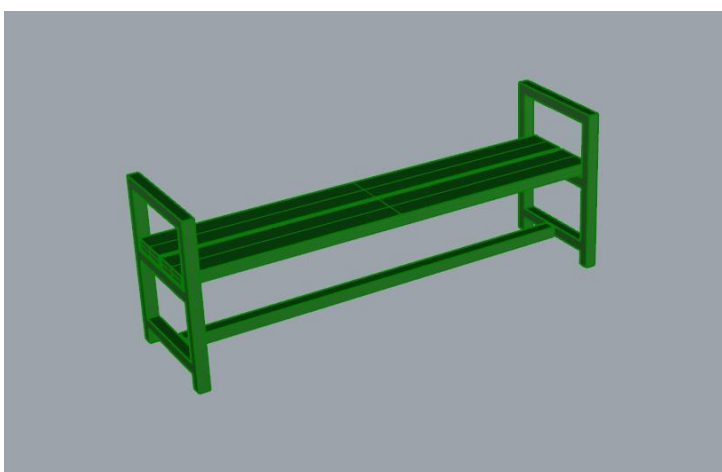
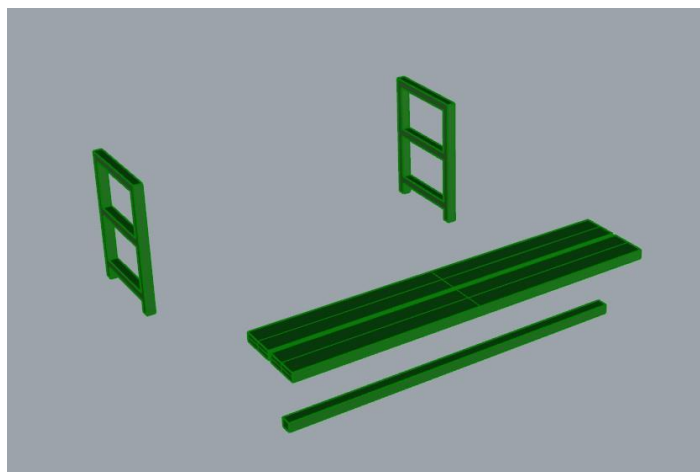
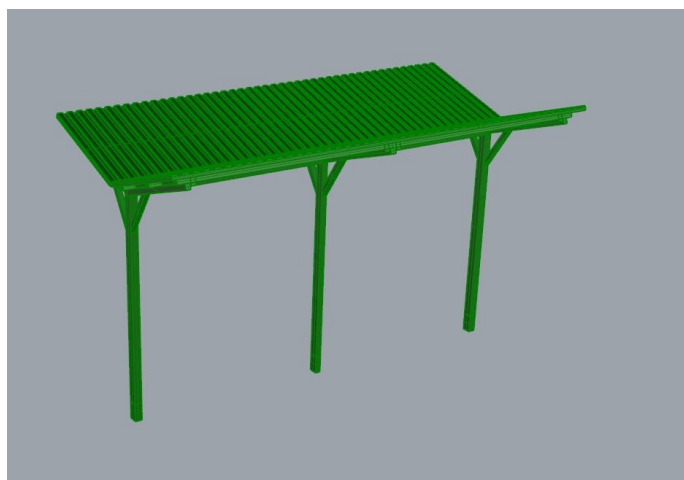
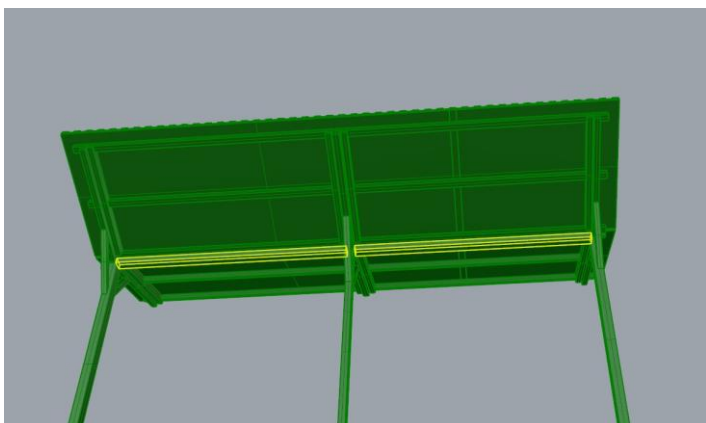
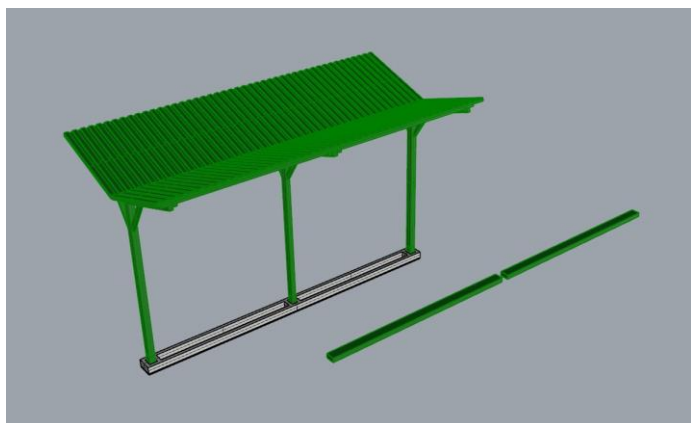

Készen is vagyunk.

