

VAMITTOOLS buszmegálló, beálló - 302

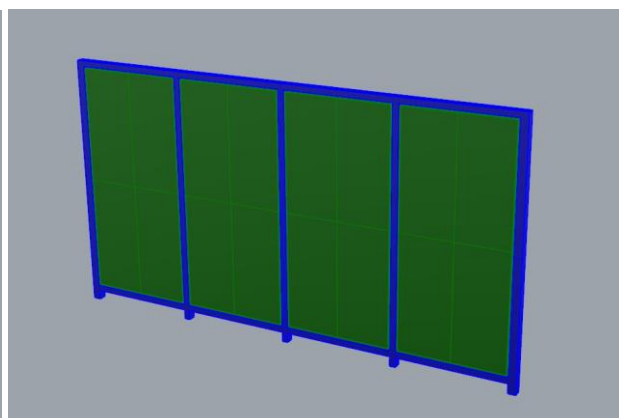

A megállóhoz 6db betétlap van. Ebből 4db egyforma, kettőnek az egyik hosszanti szélén a vékony perem hiányzik. A 4db egyforma kerül a hátlap keretébe, a két peremhiányos pedig a két oldalra fog majd kerülni. A keretknél nézzük meg, hogy az egyik oldalukon bemélyedés van. Ezekbe kell beragasztani a betéteket. Ragasszuk meg őket, majd a beálló három oldalát is ragasszuk egymáshoz.

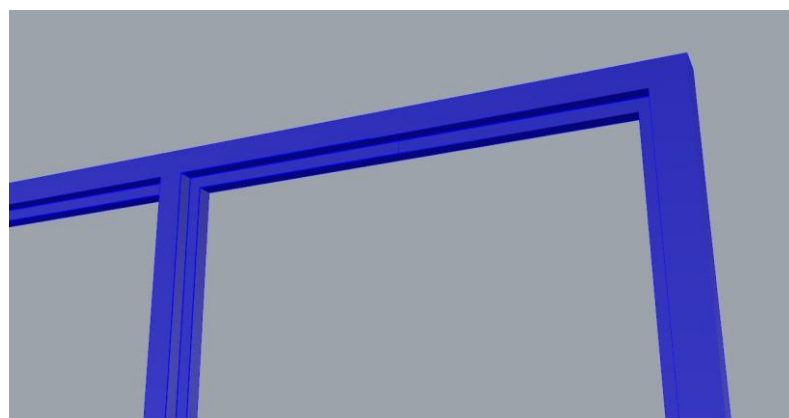

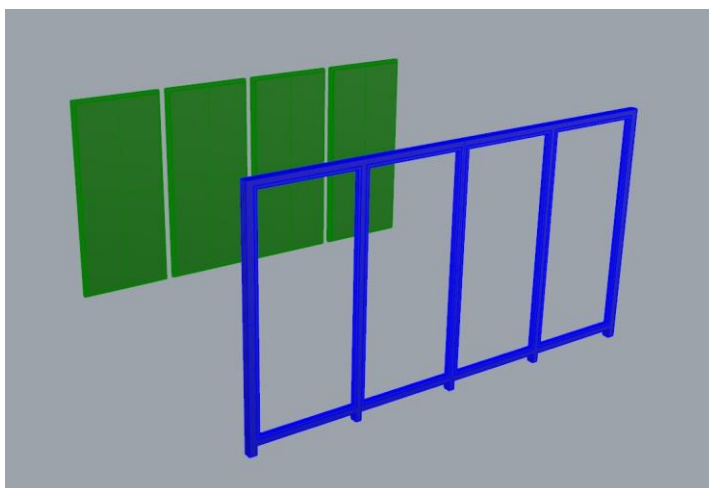
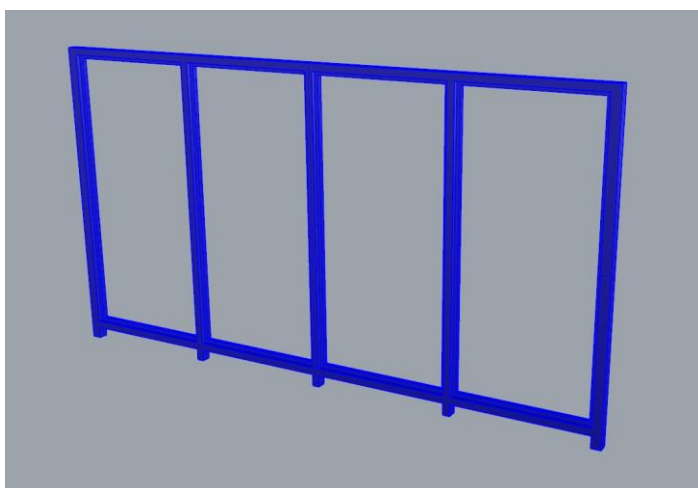
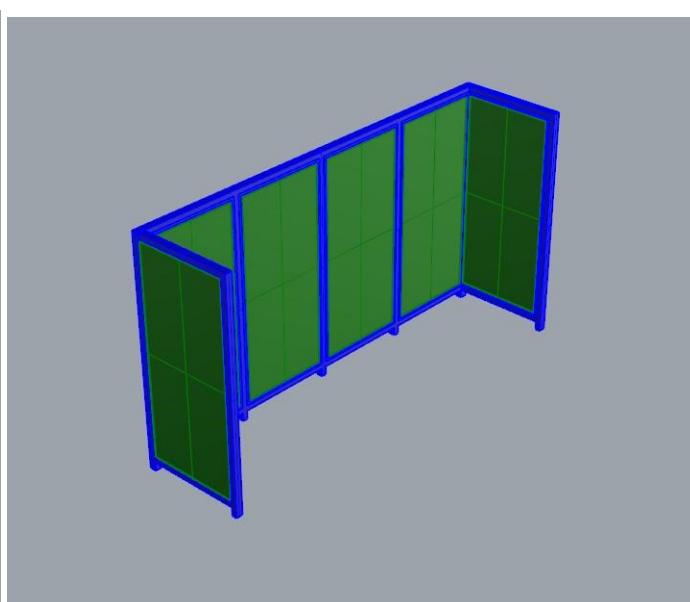
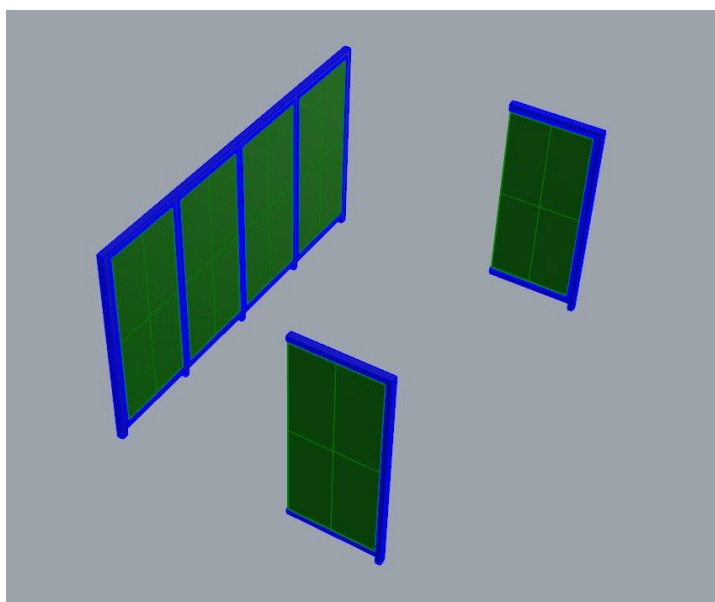
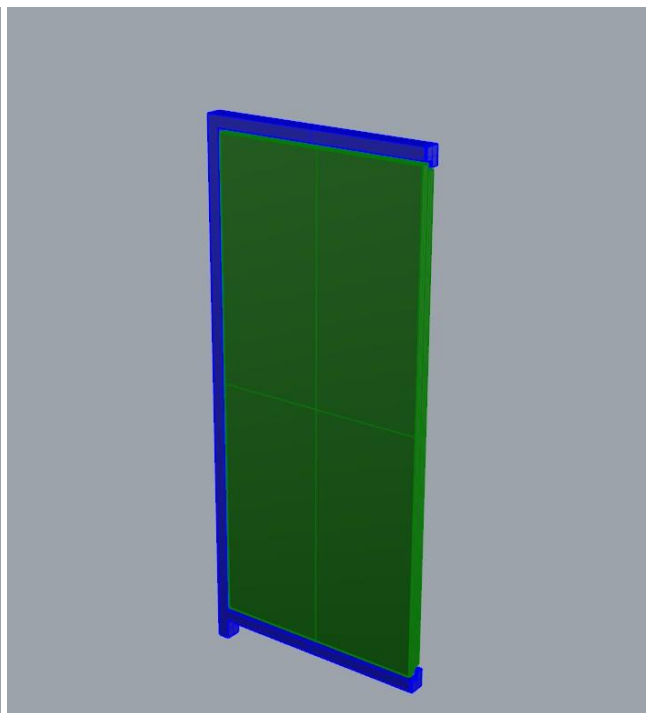
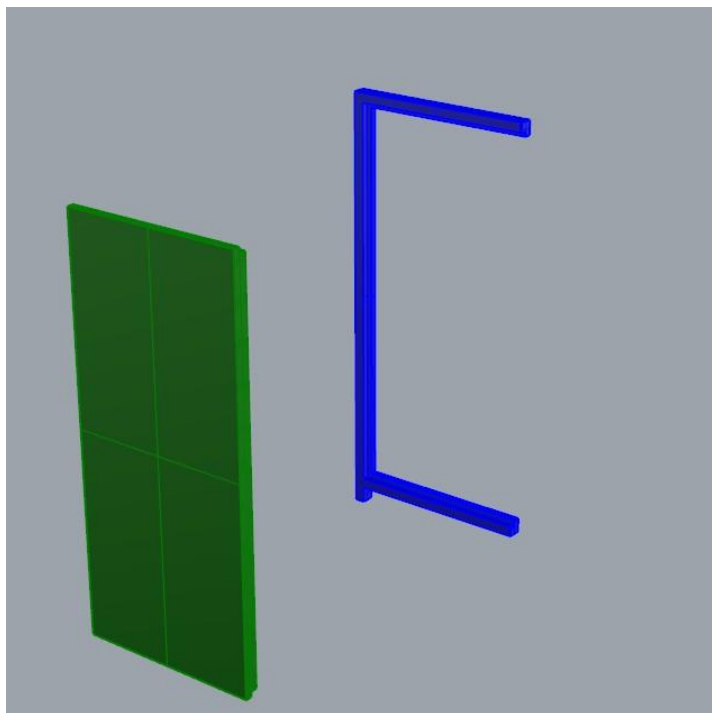

Jöhet a pad. Ragasszuk össze az ülőkét a tartóival, majd be a helyére és fölé tegyük a támlát is.

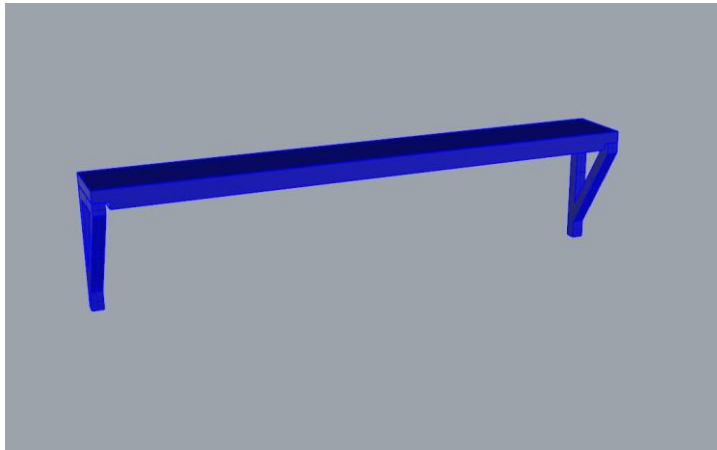
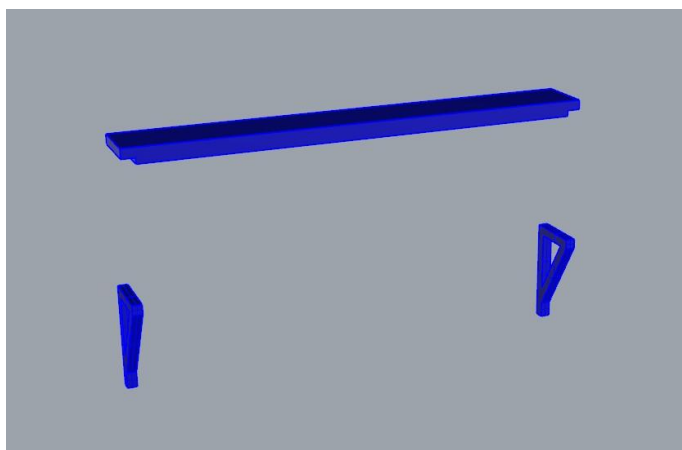

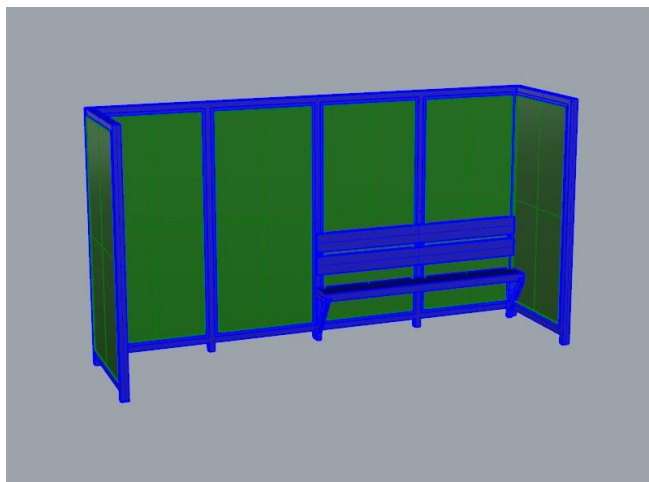
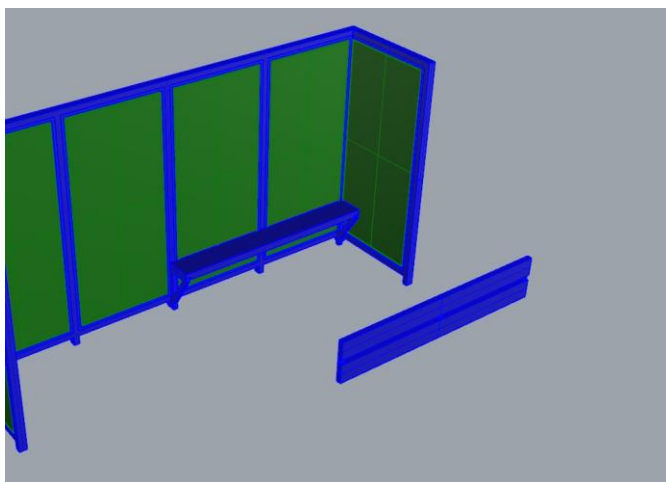
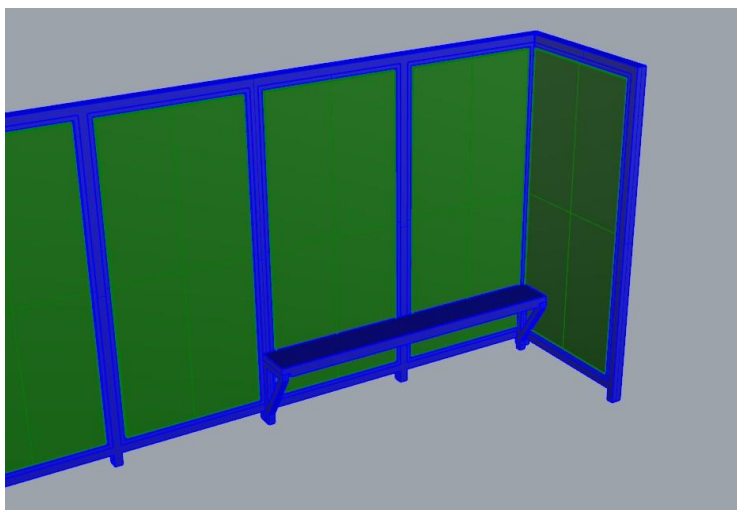
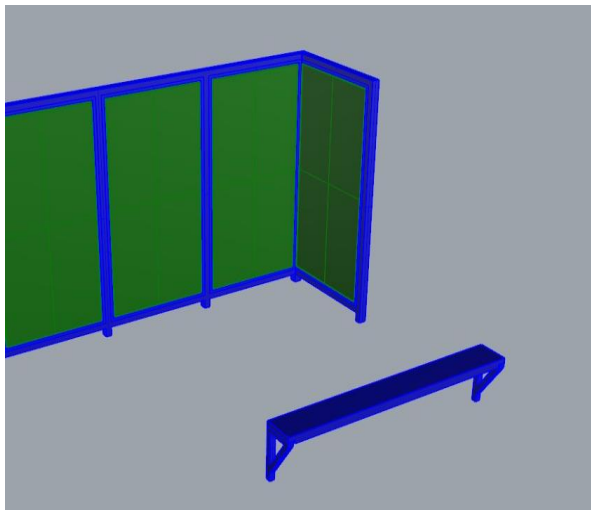

Folytassuk a tetővel. Az alábbi képen látható közésre kerülő lap sima oldala kerüljön alulra (amikor rátesszük majd a megálló tetejére, akkor ez nézzen lefelé). Köré ragasszuk oda a három díszléceket. A kép mutatja, hogyan kell egymáshoz illeszteni őket.

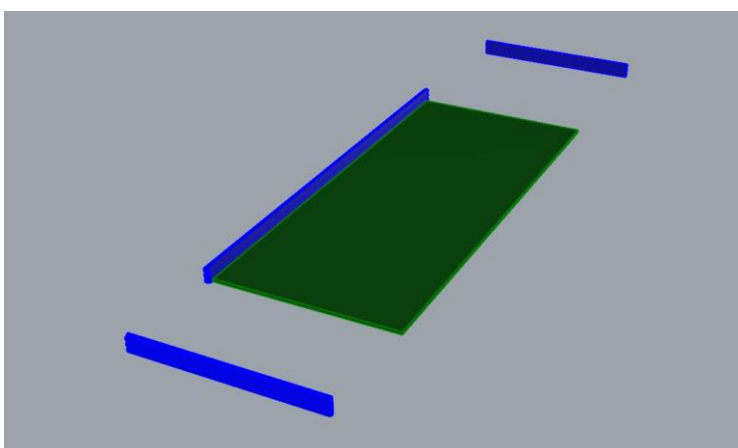
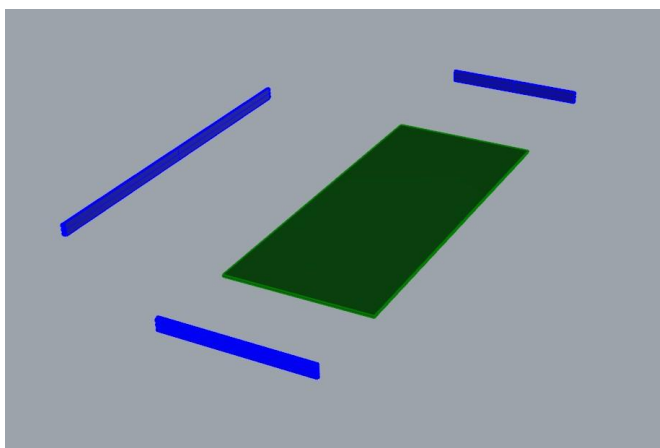

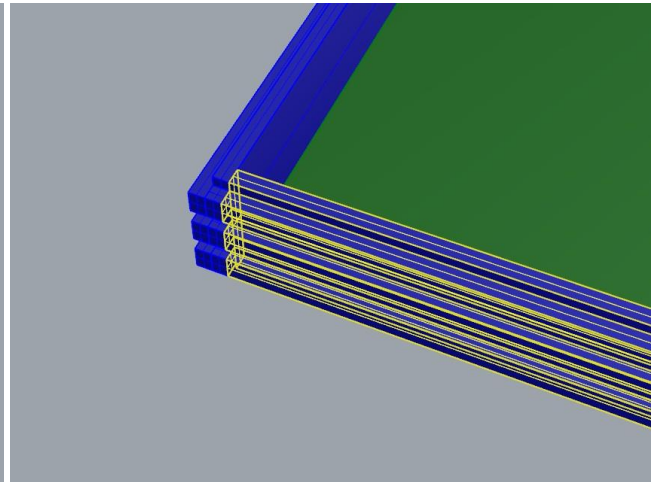
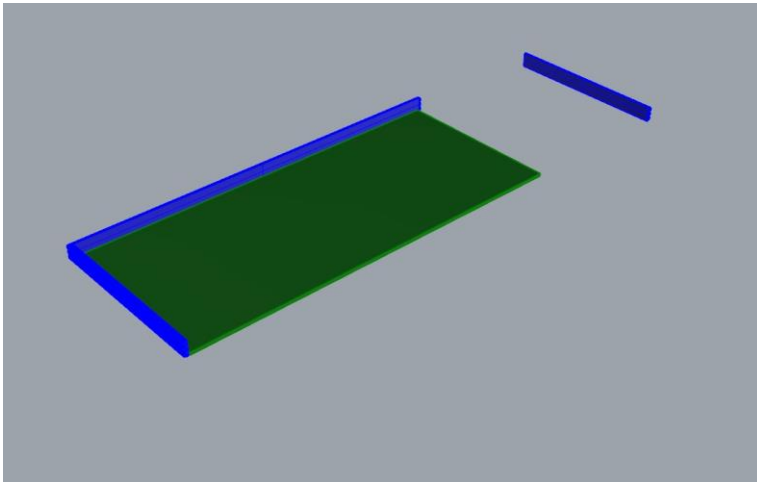

Tegyük be a fedlap távtartóját. Ezt a hosszú díszléc hátlapjához kell ragasztani. Majd ha ez megvan a fedlapot ragasszuk rá. Figyeljünk rá, hogy a fedlapnak hátrafelé lejtene kell. Miután készen van a tető, ragasszuk fel a falakra. Minden oldalon kicsit túl kell nyúlnia. Nézzük a képeket, azokat segítenek!

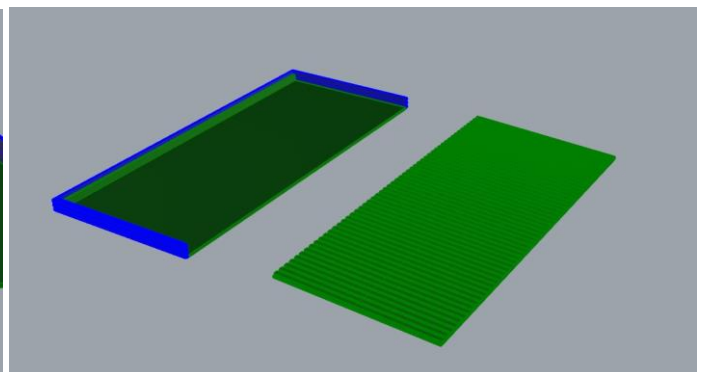
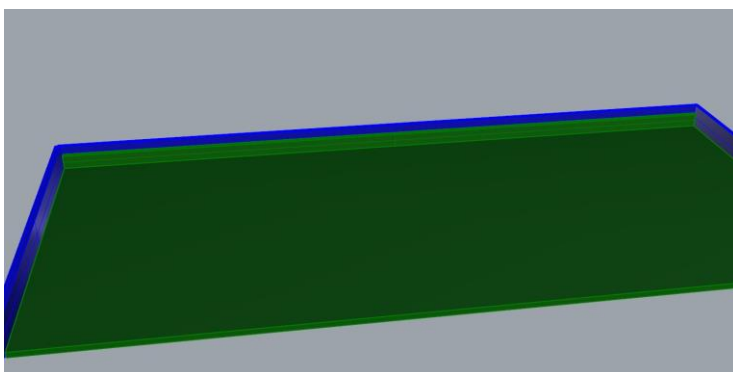
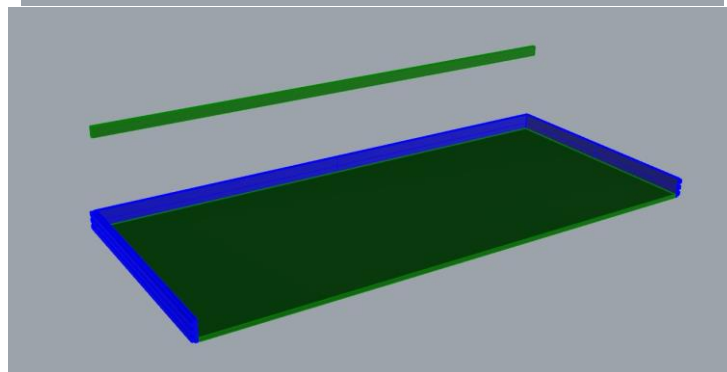
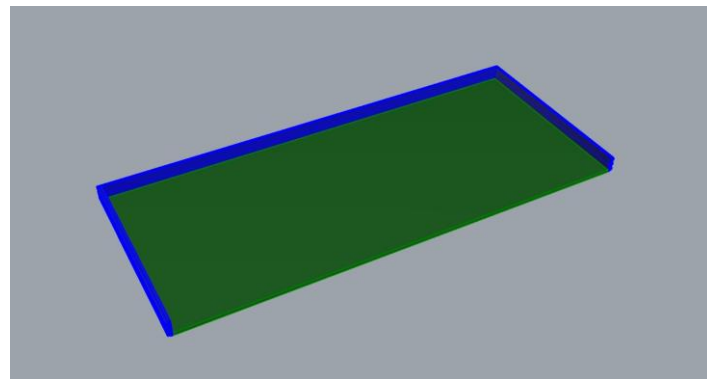

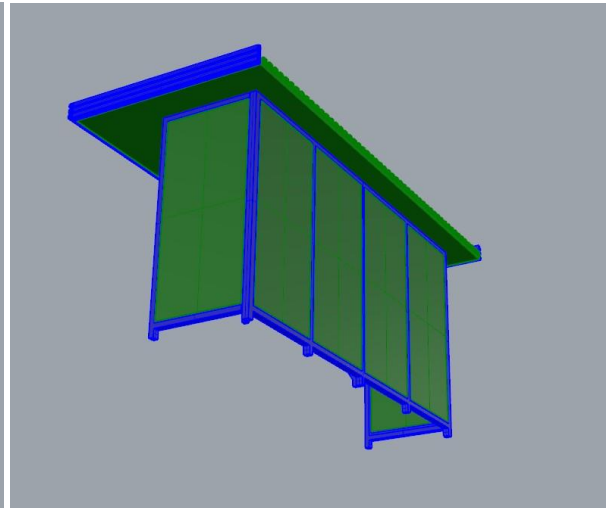
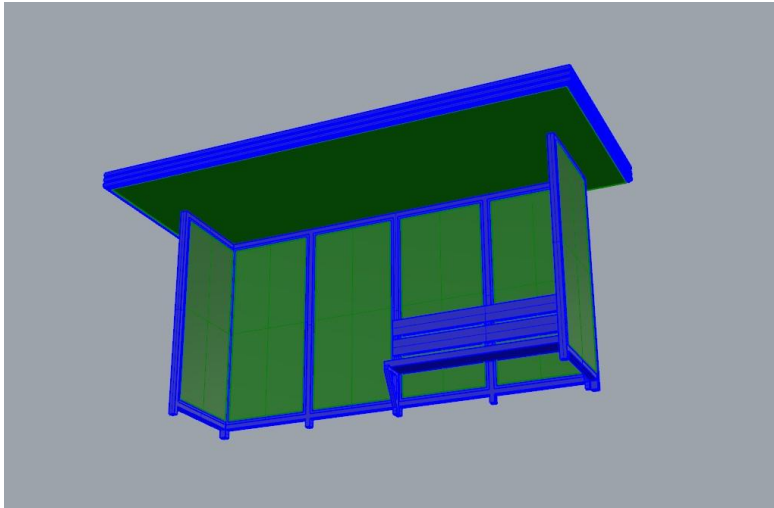
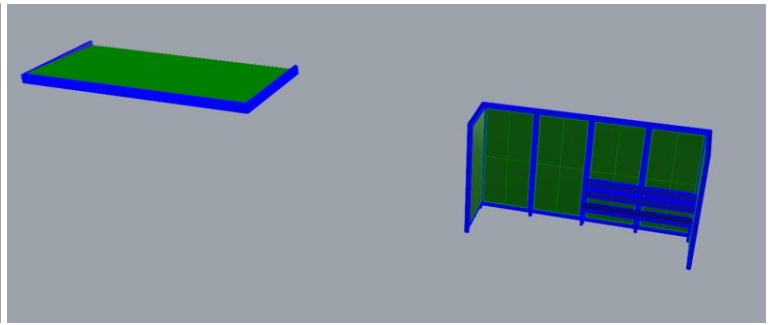
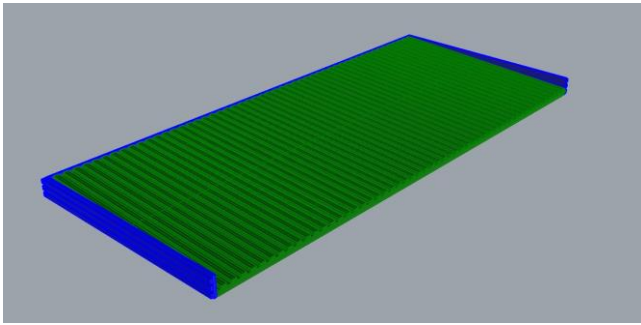

Készen is vagyunk.

